

פלבם PALBAM

קיבוץ עין חרוד איחוד

פלבם היא מהחברות הוותיקות בארץ, בעלת מוניטין של למעלה משישים שנה.

מתמחה בייצור ופיתוח מוצרים מבוססי מתכת למגוון תעשיות ולקוחות, תוך הקפדה על איכות ומקצועיות ללא פשרות.

פלבם גאה בהיותה יצרנית כחול-לבן ומהווה מקור פרנסה ותעסוקה אמין ויציב לתושבי הפריפריה.



פלבאם PALBAM

מדפים

מדף קונזולי כפול

גובה (מ"מ)	רוחב (מ"מ)	אורך (מ"מ)
600	330	לפי בחירת לקוח

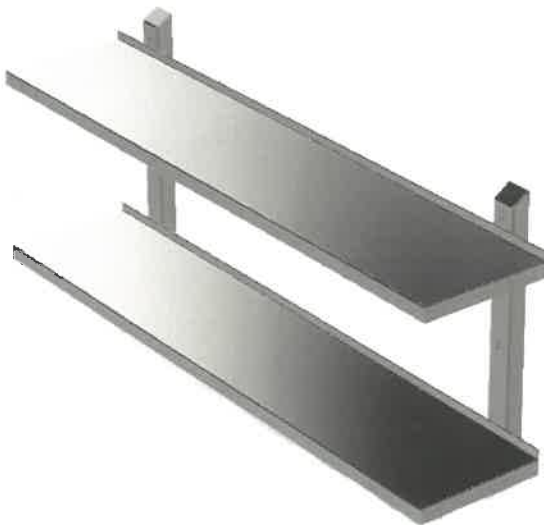

מדף קונזולי בודד

גובה (מ"מ)	רוחב (מ"מ)	אורך (מ"מ)
330	330	לפי בחירת לקוח

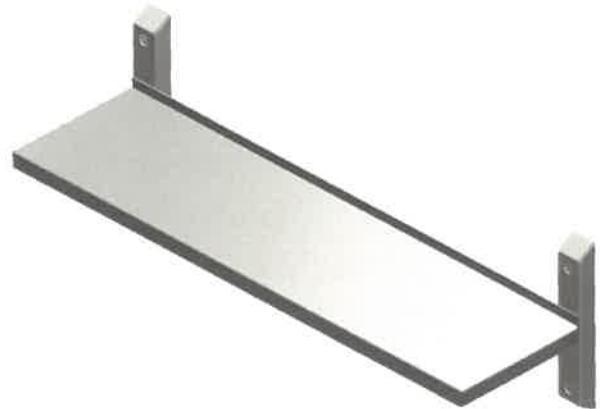

מתלה לכלים

גובה (מ"מ)	רוחב (מ"מ)	אורך (מ"מ)
600	250	לפי בחירת לקוח

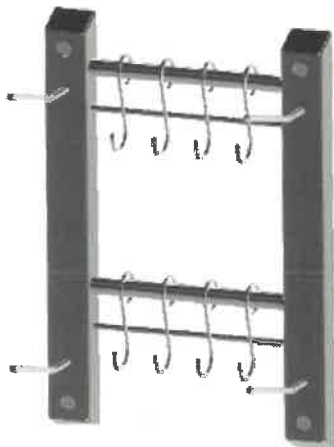

מדף ייבוש כלים

גובה (מ"מ)	רוחב (מ"מ)	אורך (מ"מ)
600	330	לפי בחירת לקוח

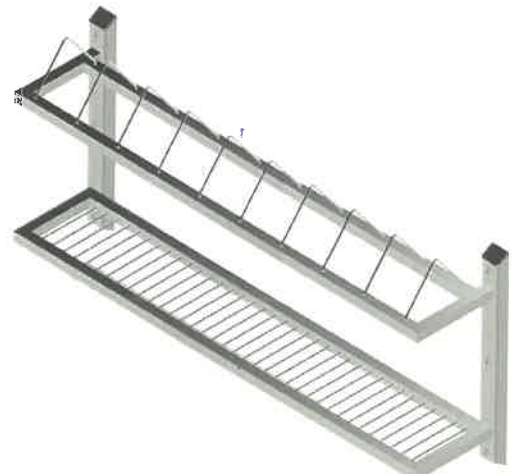

פלבם PALBAM

שולחנות/כיורים

שולחן עבודה



■ משטח עבודה עם/בלי מדף תחתון

שולחנות עם כיור



■ עם/בלי מדף תחתון
■ כיור במידות 45/55/25 ס"מ עם ברז כדורי 2" במוצאו
■ ניתן להציב את הכיור בצד ימין, שמאל או באמצע
■ ניתן להזמין גם עם קערה להדחת סירים במידות 75/25/55 ס"מ

כיורים לרחיצת ידיים

כיור 289



מק"ט	כריט
73134737	כיור 289
71000919	כיור עם הפעלת ברך

■ הכיורים מגיעים עם קונזולות להתחברות לקיר.
■ הכיורים בנויים בלחיצה ללא "תפרים", עם כינות פנימיות מעוגלות, בנימור של ליטוש מבריק.

כיור עם הפעלת ברך



■ כולל ברז שטיפת ידיים המופעל ללא מגע יד, בהפעלה בלחיצת ברך.
■ "הלכשה תחתונה" להסרת צנרת משלושה צדדים (פתוח אל הקיר).

פלבום PALBAM

עגלות

עגלות עם מיכל

אמבטיה ניידת מנירוסטה

עגלה עם מיכל פלסטיק
130 ליטר

עגלה עגולה לאשפה 80 ליטר



מק"ט	פריט
44300000	עגלה עגולה לאשפה 80 ליטר
42100000	עגלה עם מיכל פלסטיק 130 ליטר
74100000	אמבטיה ניידת מנירוסטה

פלבאם PALBAM

עגלות

עגלות לשינוע ציוד

ארונית ניידת



עגלה לקערה סטרילית



עגלת גבס



עגלה חד קומתית
בשלושה גדלים



עגלת 3 קומות עם מעקה



עגלת 2 קומות



גודל	מק"ט	פריט
865x460x909	PPCF0701-000	עגלת גבס
430x400x900	PPCY0401-000	עגלה לקערה סטרילית
600x470x850	PPQC6047-000	ארונית ניידת
865x560x923	PPCU0901-000	עגלת 2 קומות
865x560x923	PPCU0901-000	עגלת 3 קומות עם מעקה
851x460x840	PPCU0781-000	עגלה חד קומתית בשלושה גדלים
921x520x960	PPCU0902-000	
991x610x1080	PPCU1021-000	

פלבם PALBAM

ארונות

ארון מגירות מאוורר

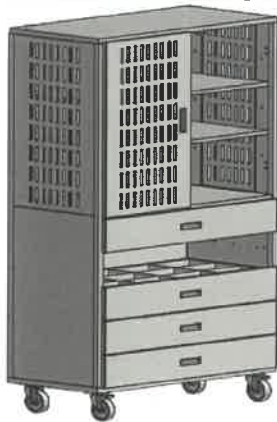

ארון מאוורר

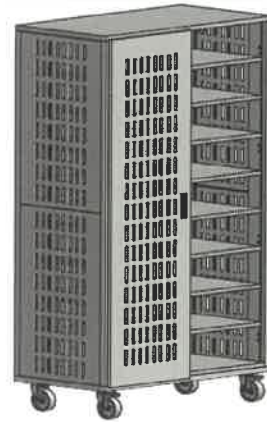

ארון ארבע דלתות



ארון נמוך עם מגירות

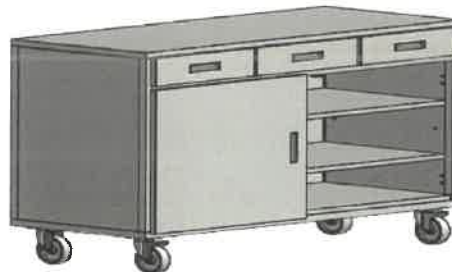

ארון מגירות



גודל	מק"ט	פריט
1100x600x2160	PKJF1100-000	ארון מאוורר
1200x600x2100	PKJD1200-000	ארון מגירות מאוורר
800x600x2200	PKJD0800-000	ארון מגירות
1400x600x1000	PKJD1400-000	ארון נמוך עם מגירות
800x600x2200	PKJF0800-000	ארון ארבע דלתות 3 גדלים
1000x600x2200	PKJF1000-000	
1200x600x2200	PKJF1200-000	

פלבאם PALBAM

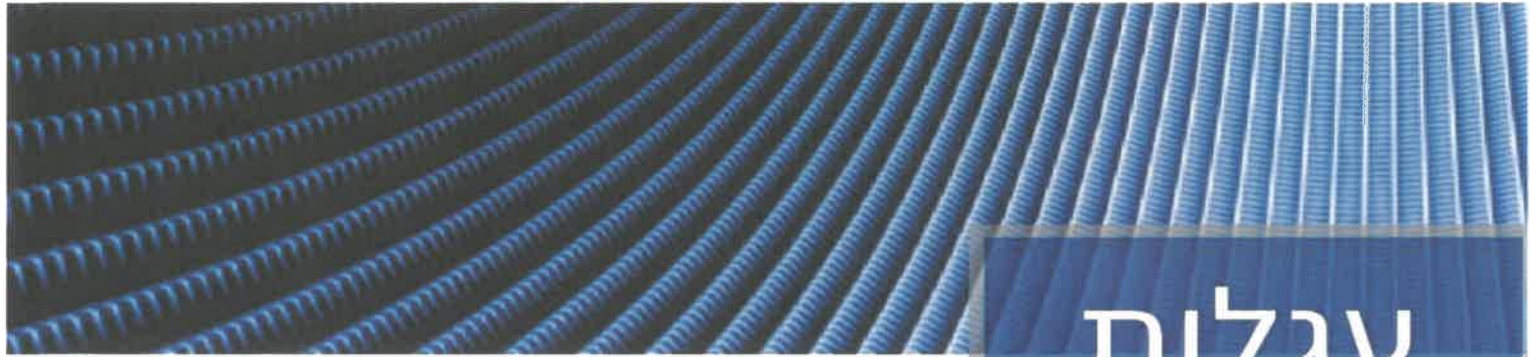

עגלות

עגלות ייבוש

שולחן עבודה עם מתקן ייבוש



עגלת ייבוש

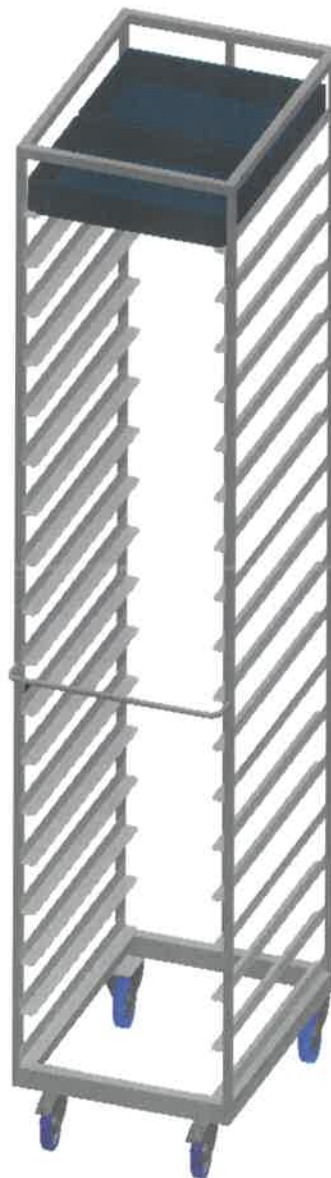

עגלת ייבוש כפולה

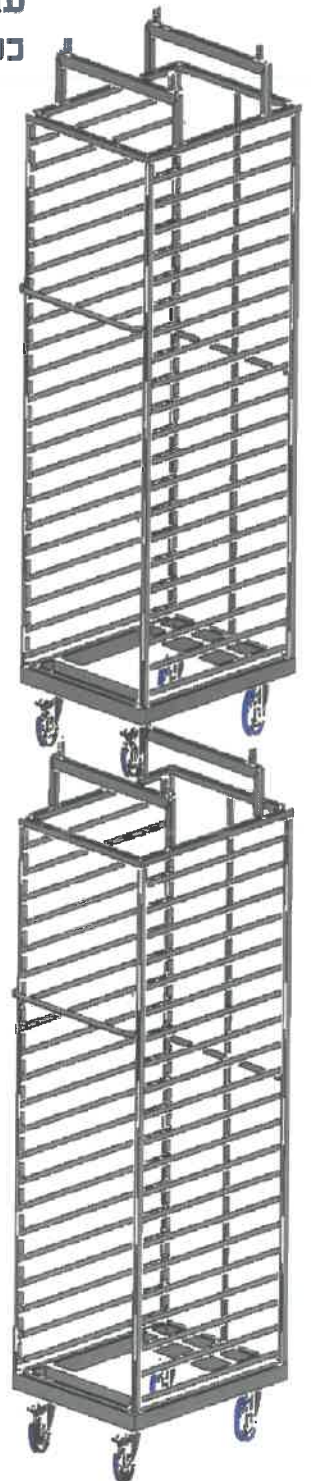

OPEN RACK CART

1091



Open Rack Cart

The cart is used for loading and storing boxes and containers of food or other goods on the loading ramp, in stores or refrigerated storage rooms.

Since it can be used as heavy duty storage shelves for large containers there is no need for additional loading and unloading.

The cart is equipped with three height-adjustable shelves, which can be mounted in accordance with various loads to be stored. Its construction is very rigid and stable.

The cart is entirely fabricated of stainless steel. Welds are ground and polished. Use and cleaning are very easy.

It is equipped with 4 free 5" heavy duty wheels, on two of them brakes are provided.

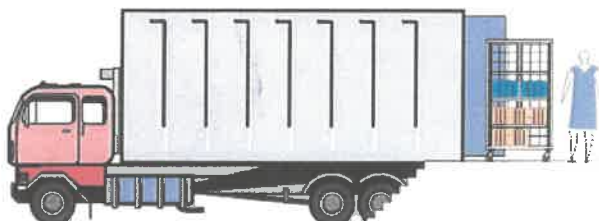
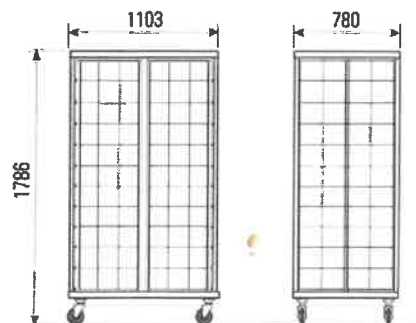

Spiracon 200 washer



מכונת שטיפה SPIRACON מצוידת במערכת הנעה ספירלה החדשנית. מאפשרת הובלה עד ל-150 ארגזים 400X600 מ"מ בשעה. גובה ארגזים: 80-430 מ"מ

תהליך הניקוי מתבצע ב-2 שלבים:

1. הדחת כוח ע"י התזת מים מוצלבת באמצעות דיזות מ-4 צדדים,
2. שטיפה סופית ע"י מים נקיים

מבנה מכונה

- כל חלקי המבנה עשויים מפלב"מ 304
- גוף מכונה עשוי מפלב"מ 2-3 מ"מ
- התקן הפיכת ארגזים בכניסה למכונה כאופציה
- ארגזים יכולים להיכנס ללא מיון לפי הגדולים
- מערכת הנעת ארגזים מעוצבת בצורה מושלמת ללא פינות חדות ולא גורמת למקרים בדפנות הארגזים
- מיכל שטיפה ממוחזרת בנפח 200 ליטר עם חימום חשמלי 20 kW
- משאבת שטיפה עיקרית תוצרת גרמניה ממותג אמין ויציב
- התקן לסינון מי שטיפה ממוחזרים עם מסנן קל לפירוק וניקוי
- כל רכיבי חשמל מתוצרת SIEMENS, מנוע הנעה תוצרת גרמניה LENZE
- אורך מכונה כ-2500 מ"מ
- מכונה יכולה לעמוד על 4 גלגלים מיעדים לעומס כבד
- המשך בדף הבא



מפרט טכני:

- הספק חימום מכונה 20 kW
- מחמם עזר (אופציה) 20 kW
- משאבת מיחזור שטיפה עיקרית 2.2 kW, ספיקה 900 ל/דקה, לחץ שטיפה 1 באר
- מערכת הנעה עם ספירלה פלב"מ, מאפשרת הובלת ארגזים במפלס מים גבוהה ומנוע גיר 0.25 ק"וו
- לא כולל מערכת ניקת אדים
- הספק חשמלי כללי בין 22.5 kW ל-42.5 kW בכפוף לטמפרטורת המים המסופקים ואופציות נוספות
- אספקת מים רכים בקושי 1-3 ° DH (18-50 ppm) (1-6 באר, 3/4", צריכת מים 250 ל/שעה
- יציאת ניקוז 50 מ"מ

יתרונות המכונה:

- מבנה עשוי מפלב"מ, 2-3 מ"מ 304, גוף מרותך – מונבלוק עם תחתית מחוזקת – קל ומהיר להתקנה
- כמות רכבים נעים קטנה, כך הם אמינים ועמידים
- ההנעה עדינה ומרוחים בין ארגזים מוגדרים שמבטיח נקיון אופטימלי
- תוצאות שטיפה מצויינות באמצעות הגיאומטריית זרימת מים שבוצע ע"י תכנון ממוחשב
- ניקוי קל עם הסרת מערכת הנעה בקלות
- רכיבי חשמל אמינים מתוצרת SIEMENS

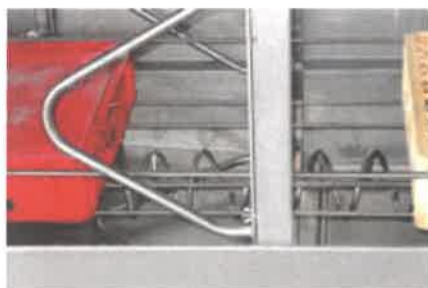

מערכת הנעה:



PALBAM פלום

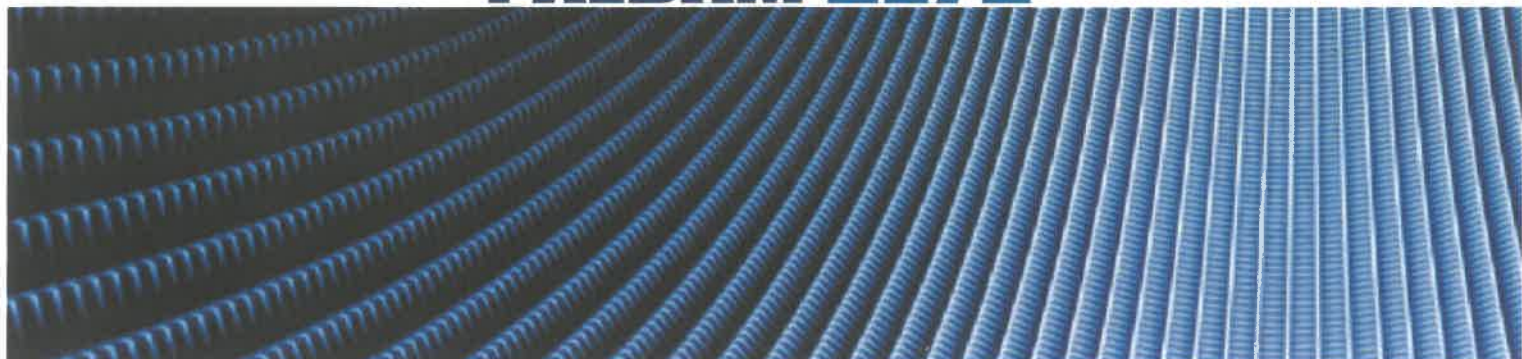

לפרטים ויצירת קשר:

יהודה סיסו | מנהל שיווק ומכירות

נייד: 052-2378649 טלפון במשרד: 04-6530795/772/700

yudas@palbam.co.il